

Конфеты в коробках

Ассорти 240 г



Конфеты ассорти из любимых вкусов:
трюфель, крем-шоколад (с самым настоящим
дроблёным кофейным зерном) и сливки.
Блестящий фантик с эффектом «огня».



Дед Мороз на Красной площади

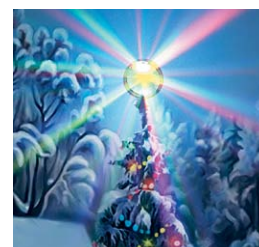

Уникальная новинка:
на каждую коробку можно
установить мерцающий
светодиод



Дед Мороз и новогодний поезд



Дед Мороз и звери



Новогодний пейзаж

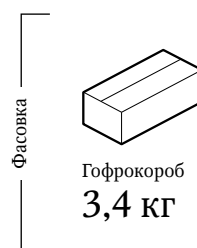
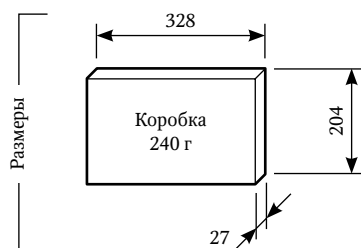

Конфеты в коробках

Трюфель французский в «сундучке» 150 г



В наших трюфелях содержится более 25% какао продуктов (для сравнения: у большинства конкурентов всего 3–5%, остальное — мягкие растительные заменители какао-масла). «Трюфель французский» имеет несколько высоких наград, а качество конфет отмечено экспертами. В ассортименте — 4 самых популярных вкуса.



Клубника с шампанским



Трюфели в повседневной упаковке



Классический



Дроблёный орех



Латте

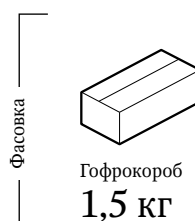
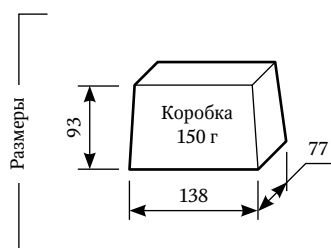

Шоколад и весовые конфеты

Шоколадная плитка 10 г



Это и есть тот самый натуральный молочный шоколад! Каждая плитка — в двойной упаковке, сделанной с теплом и любовью. Обёртки оформлены на одну из шести тем. Плитка может поставляться в коробках, которые вручную раскладываются в шоу-боксы.



Шоколад изготовлен в соответствии с ГОСТом (Государственным ОTRASлевым Стандартом) на молочный шоколад.

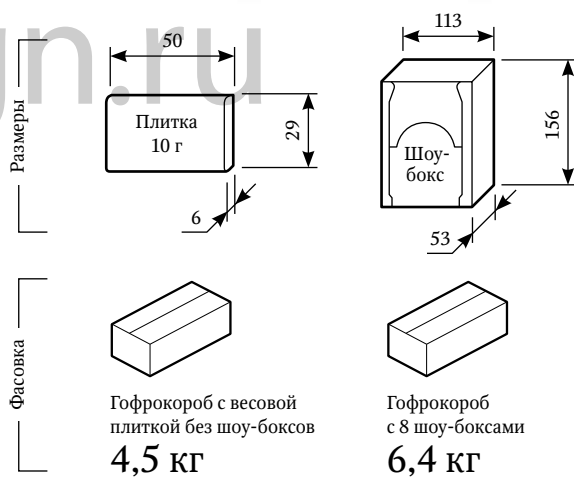

Себе Любимой

12 г



Трюфель классический



Крем-шоколад



Сливки



Сгущённое молоко



Пломбир с карамелью



Сливочный орех

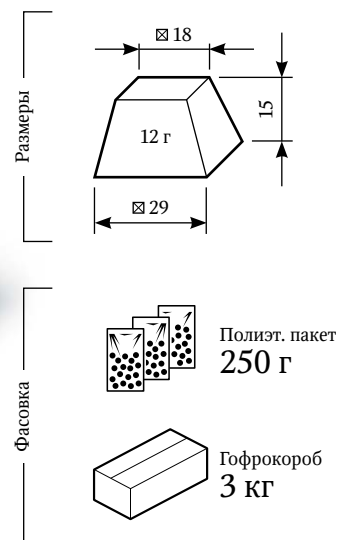

Весовые конфеты

Снежинка

Новогоднее ассорти из серии «Себе любимой»

14 г

Трюфель
классический

Сгущённое
молоко

Крем-
шоколад

Пломбир
с карамелью



Модерн

14 г

Кофейный

Сливки-крем

Клубничный

Ореховый



Рождество

Новогоднее ассорти из серии «Себе любимой»

14 г



Трюфель
классический



Сливки



Крем-шоколад

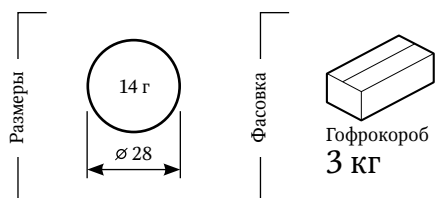

Классик

12 г



Бейлис



Земляника
со сливками



Лесной орех



Вишня
с коньяком

